

POTANSİYOMETRE KONTROLLÜ DEVRE MONTAJI

Gayd ve katod bağlantıları:

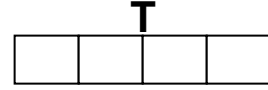
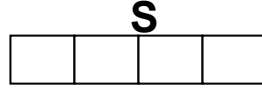

-Devrenin katod ve gayd uçları bağlantılarını çizimdeki gibi fazların sıralı olarak bağlanmalıdır. Aksi halde devre faz hatası verir.

Primer ve sekonder bağlantıları:

Üçgen arası tristörlü =Jumper üçgen,B3 açık

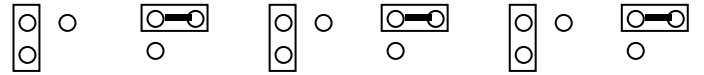
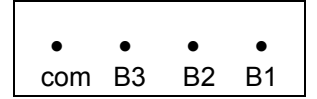
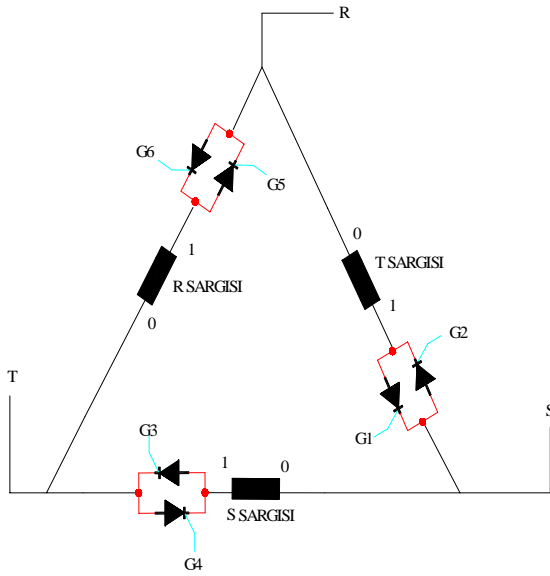

Şebekeden giriş tristörlü=Jumper üçgen,B3 açık

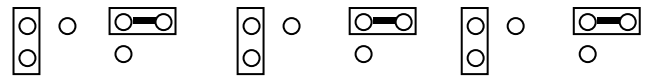
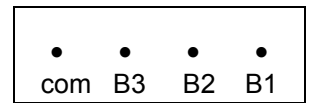
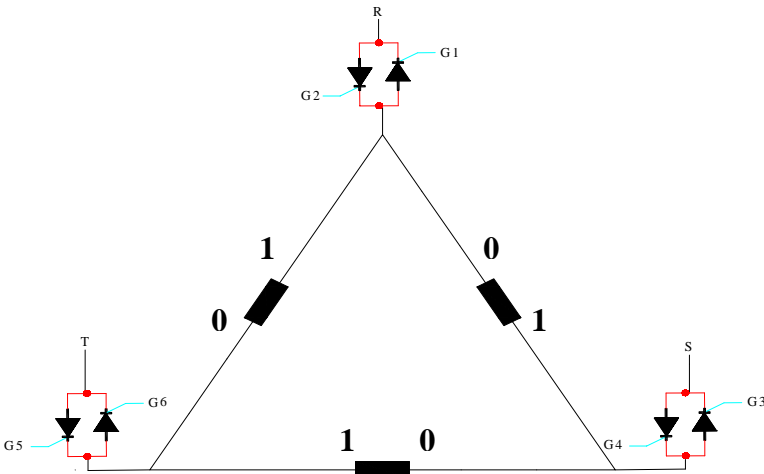

Primer üçgen,sekonder üçgen=Jumper üçgen,B3 açık

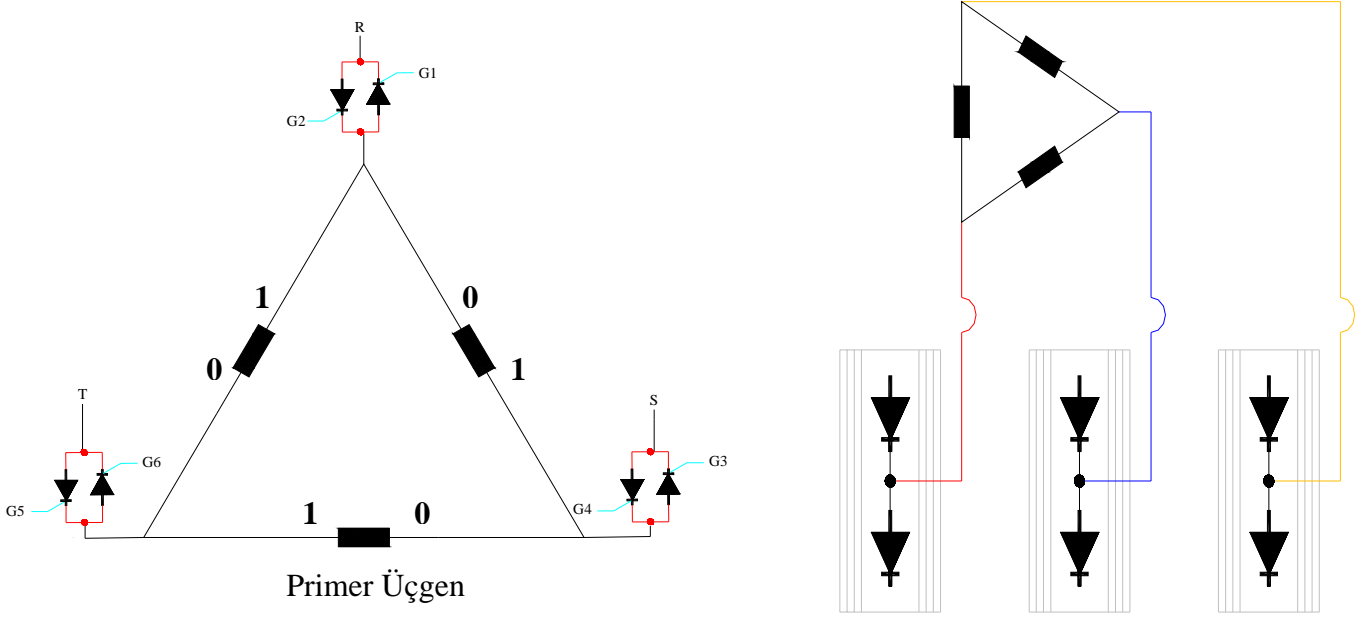

Primer Üçgen

Sekonder Yıldız

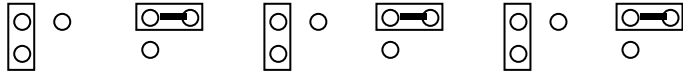
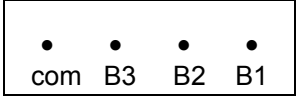

Primer yıldız,sekonder yıldız=Jumper üçgen,B3 açık

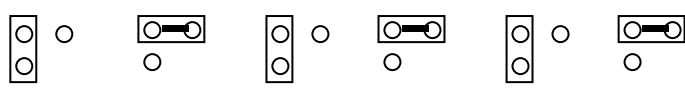
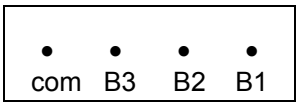
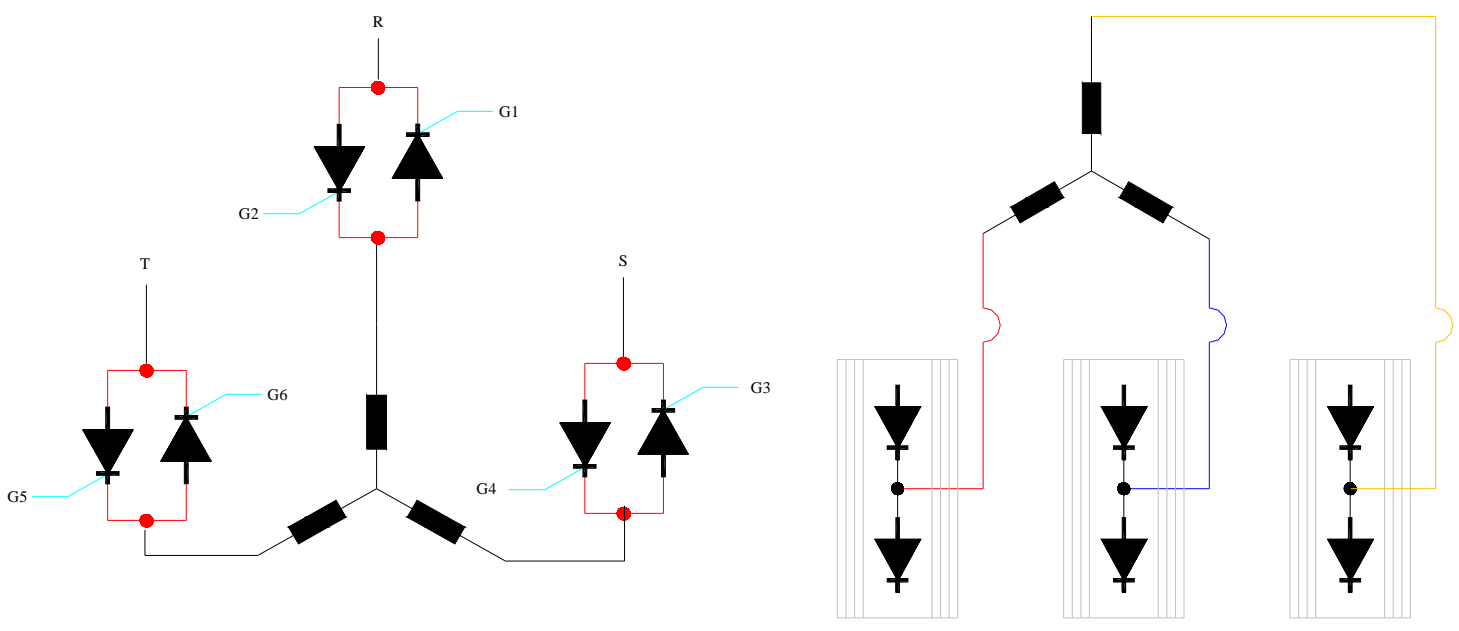

Primer üçgen,sekonder yıldız=Jumper üçgen,B3 kısa devre

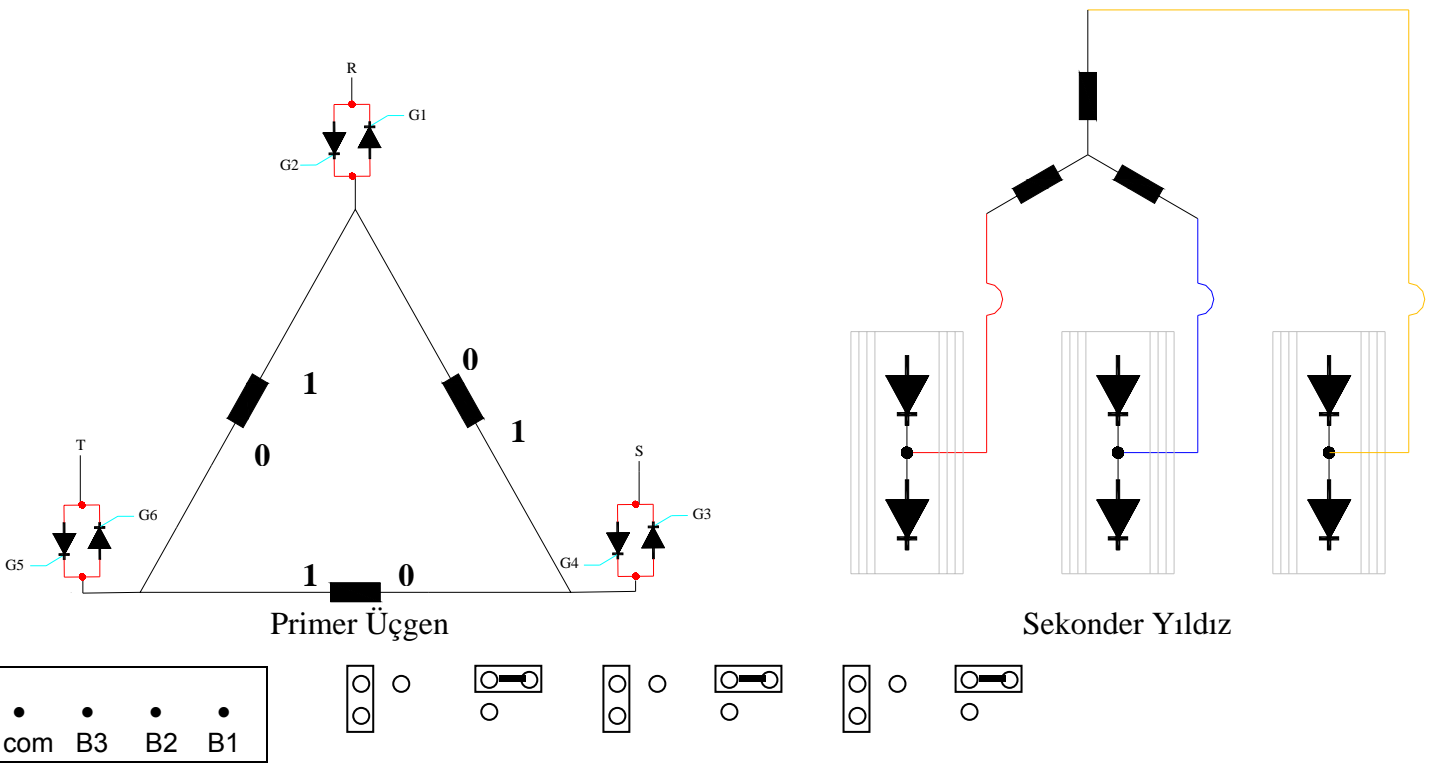

Primer yıldız,sekonder üçgen=Jumper yıldız,B3 açık

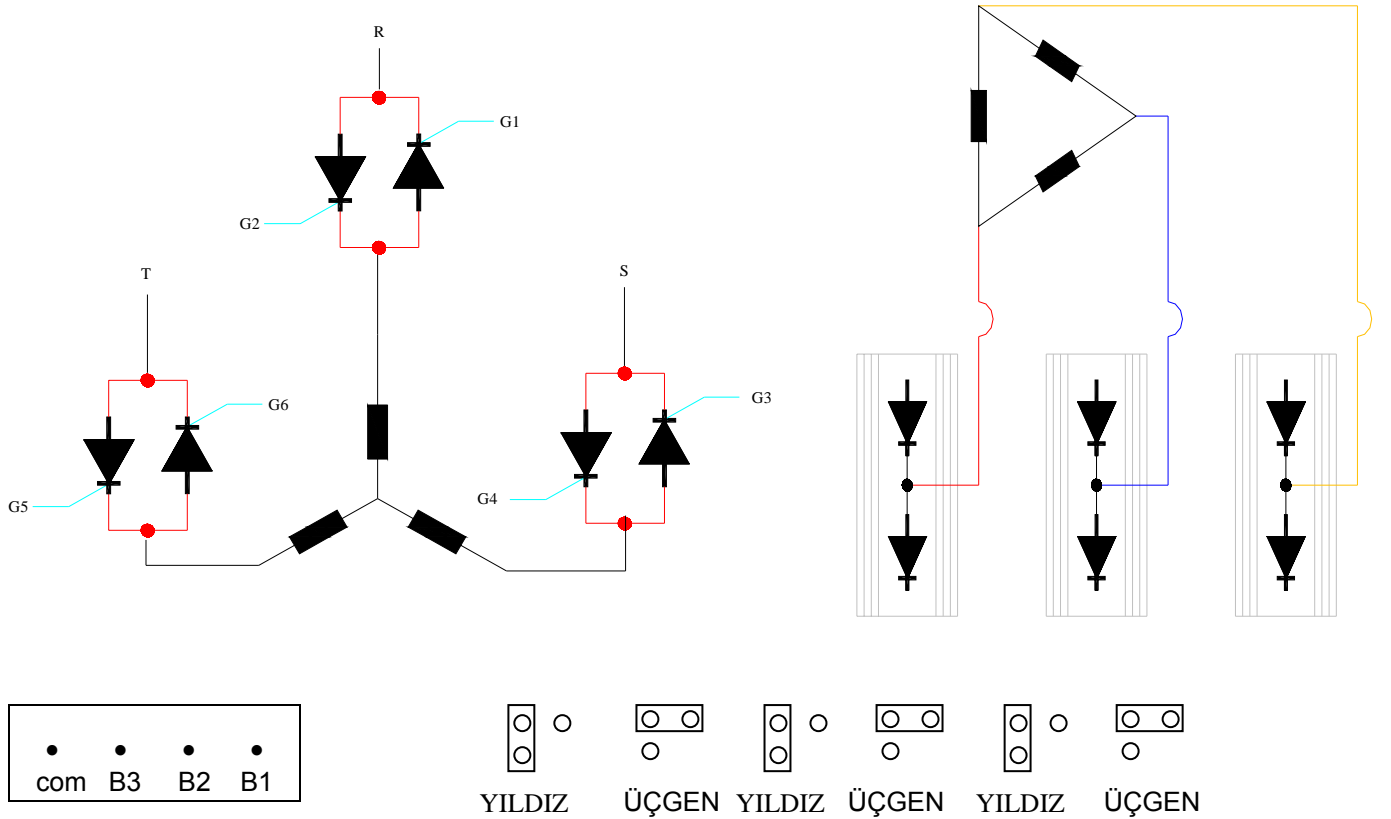

Devrenin kalibrasyon yapılması:

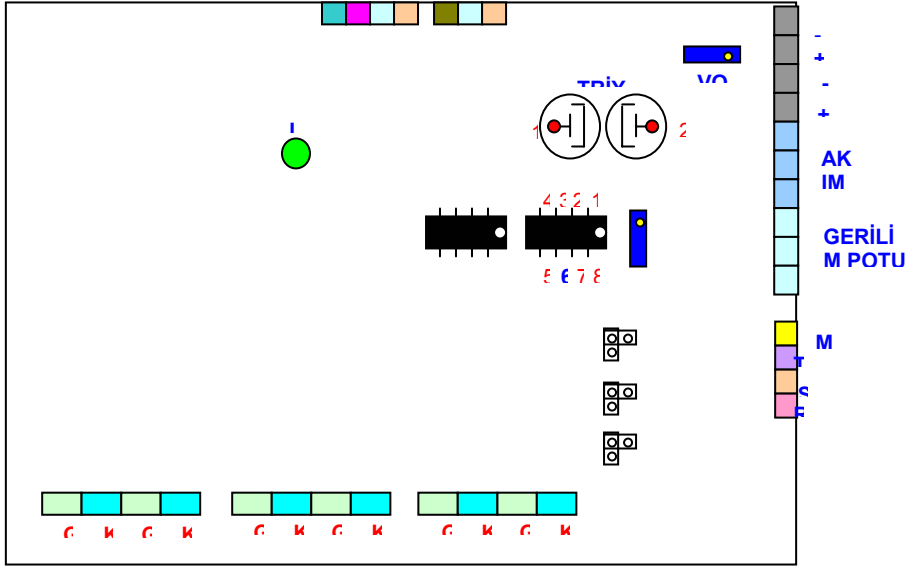

Devre üzerindeki led, sistem çalışıyor sinyali ve faz hatası sinyalidir. Eğer **led kırmızı renkte sürekli yanıyor ise eksik faz hatası** vermektedir. **Led kırmızı renkte yanıp sönüyorsa faz sıralama hatası** vermektedir. **Sistemin normal çalışması durumunda led sürekli yeşil renkte yanar.**

Volt ayarı:

Volt potansiyometresi sona alınır. Voltmetreden max voltaj görülene kadar volt potansiyometresinden pot ayarı yapılır.

Amper ayarı:

Amper ayarı akım sınırlama ayarıdır. **1** numaralı gerilim regülatörünün şasesi ile entegrenin **6** nolu ayağı arasında **60mV** mertebesinde **5V'luk** gerilim alınır. Akım sınırlaması, bu gerilim referans alınarak ayarlanır. Cihazın etiket değerinde sınırlamaya girmemesi için akım sınırlama değeri **%10** nispetinde yüksek alınmalıdır. Jumperlar yatay pozisyonda **üçgen**, dikey pozisyonda **yıldız** konumundadır.